

PROFI TOWERCONTAINER

- Außen- und Innenkorpus aus 19mm starker melaminharzbeschichteter Feinspanplatte in Kompaktbauweise, komplett verleimt und verdübelt.
- Außenkorpus zusätzlich mit stabilen Höhenausgleichsschrauben und 13mm Sichtrückwand,
- Staubschutz durch umlaufende Gummidichtlippe.
- Hochwertige Auszugsführung mit Vollauszug inkl. Dämpfung Silent System und 2x Bockrollen.
- 130 kg Belastbarkeit nach EN 15338 Level 2
- Blende mit vernickeltem Metall-Segmentgriff oder beidseitiger Griffleiste und Zentralschloss (schliessanlagenfähig) mit zwei Schlüsseln mit klappbarem Griff.
- Nutzbreite: 370mm (B: 440) und 560mm (B: 630)

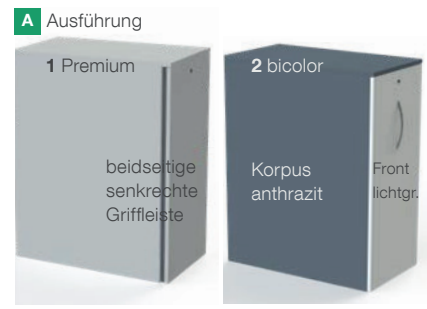

HBV Höhe: 1=750mm / 2=1000mm / 3=1324mm
 Breite: 4=440mm / 6=620mm
 Variante: V1=Oben offen mit Ablage / V2=Oben geschlossen / V3=Für die Lagerung von DIN-A4 Didactsysteme

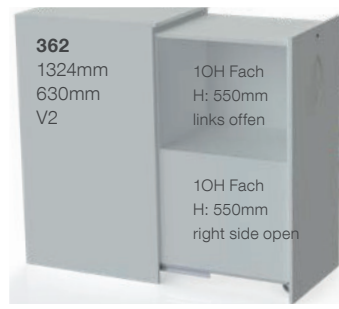
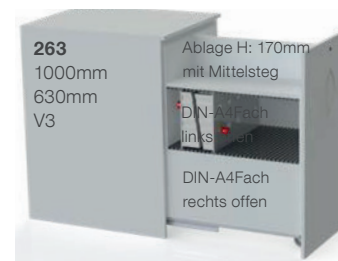
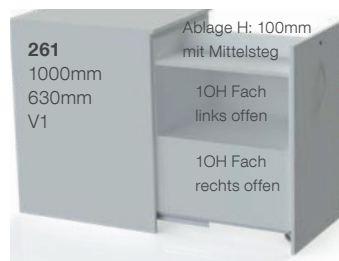
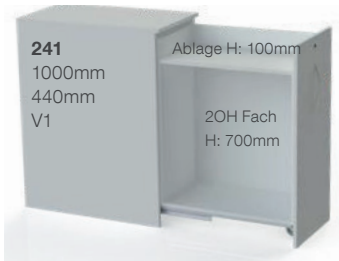
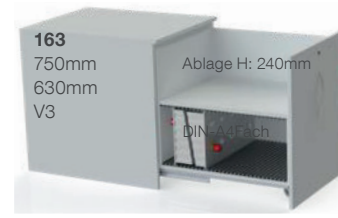
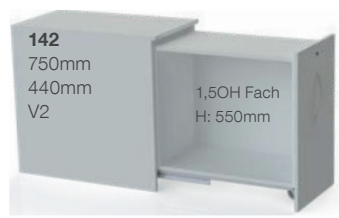
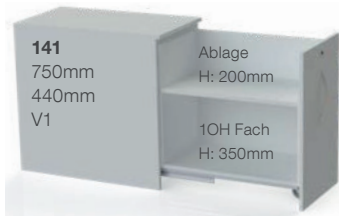

PROFI Towercontainer		430. HBV . T Z A					
HBV	Höhe / Breite / Variante	T	Tiefe (Nutztiefe)	Z	Zugang	A	Ausführung
141	H: 750mm / B: 440mm / V1	0	800mm (660mm)	0	links offen	0	Standard lichtgrau
142	H: 750mm / B: 440mm / V2	1	900mm (760mm)	1	rechts offen	1	Premium lichtgrau
163	H: 750mm / B: 630mm / V3	2	1000mm (760mm)	2	beidseitig	2	Standard bicolor
241	H: 1000mm / B: 440mm / V1	Zubehör					
242	H: 1000mm / B: 440mm / V2						
262	H: 1000mm / B: 630mm / V2	480.307.B1A	Holzfachboden 19mm lichtgrau für T: 660				
263	H: 1000mm / B: 630mm / V3	480.307.B2A	Holzfachboden 25mm lichtgrau für T: 660				
341	H: 1324mm / B: 440mm / V1	480.308.B1A	Holzfachboden 19mm lichtgrau für T: 760				
342	H: 1324mm / B: 440mm / V2	480.308.B2A	Holzfachboden 25mm lichtgrau für T: 760				
362	H: 1324mm / B: 630mm / V2	480.308.B00	Stahlfachboden 24mm lichtgrau für T: 760 (leitfähig pulverbeschichtet) ⚠				
		B=0 für Breite 630 / B=4 für Breite 440 / A=0 für Standard / A=5 für ESD					
		430.000.100	Ausziehbare Unterbauschale Typ 1 mit Einteilung 376 x 354 x 40mm (BxTxH)				
		430.000.200	Ausziehbare Unterbauschale Typ 2 ohne Einteilung 376 x 354 x 60mm (BxTxH)				

- 430.000.100: Ausziehbare Unterbauschale Typ 1**
- Kunststoffschalen in Aluoptik mit Einteilung
 - 376 x 354 x 40mm (BxTxH)
 - Metall-Teilauszug Silent für die Unterbau-Montage.
 - Belastbarkeit: 6kg



- 430.000.200: Ausziehbare Unterbauschale Typ 2**
- Kunststoffschalen in Aluoptik ohne Einteilung
 - 376 x 354 x 60mm (BxTxH)
 - Metall-Teilauszug Silent für die Unterbau-Montage.
 - Belastbarkeit: 6kg



- Elektrifizierung**
- Optional mit modular bestückbarem Kompaktkanal [siehe Seite 79](#)

